

PIEKABES PASE

LIETOTĀJA ROKASGRĀMATA • TEHNISKĀ

APKOPE • GARANTIJA

RESPO

PIEKABES MODELIS

RAŽOTĀJA NR.

SĀKOTNĒJĀ REĢISTRĀCIJA

NODOŠANAS DATUMS

JŪSU RESPO PĀRSTĀVJA PILNS VĀRDS UN PARAKSTS

Apsveicam!

Jūs esat kļuvis par īpašnieku vienai no vizitīgākajām un drošākajām piekabēm tirgū. Mūsu paraksts apstiprina, ka šī Respo piekabe atbilst visām nozīmīgākajām starptautiskajām kvalitātes prasībām, un tā spēs uzņemties pat vissmagākos izaicinājumus. Lai to apliecinātu, mēs esam nodrošinājuši jūsu jauno Respo piekabi ar divu gadu ražotāja garantiju.

Lūdzam pirms piekabes lietošanas rūpīgi izlasīt zemāk esošās **ekspluatācijas** un tehniskās apkopes instrukcijas. **Tas Jums ļaus pilnvērtīgi izmantot Respo piekabes sniegumu** un palīdzēs jums to saglabāt labā stāvoklī un izmantot to daudzu gadu garumā.

Ja **Jums** ir kādi jautājumi vai ir nepieciešama palīdzība, **ekspluatējot** Respo piekabi, lūdzu, kontaktējaties ar **Jūsu** vietējo izplatītāju vai Respo tehniskās apkopes servisa centru. Mēs iesakām, ka visas tehniskās apkopes un **remonti** tiek **veikti** ar oficiālo Respo izplatītāju starpniecību, lai nodrošinātu darba kvalitāti un rezerves daļu nomaiņu.

Paldies, ka iegādājāties Respo piekabi!

Mēs esam pagodināti, **ka izvēlējāties mūsu piekabi**. Mēs jums vēlam labus ceļojumus un drošu braukšanu,

Respo Haagised AS

Pirmreizējā lietošana

Savienošana un atvienošana

- 1 Novietojat **uzkables** ierīci uz savienojuma bumbas un spiežat uz leju **uzkables** ierīci līdz tā ir nofiksēta.
- 2 Savienojat piekabes drošības kabeli ar automašīnas saka-
bes āķi.
- 3 Pārlicinieties, ka uzkables ierīce ir kārtīgi nofiksēta:
(SKATĪT 1. ATTĒLU)

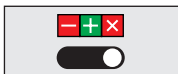
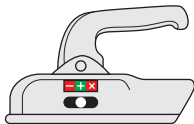

- sarkans "x" – norāda, ka **uzkables** ierīce nav nofiksēta;



- zaļš "+" – norāda, ka **uzkables** ierīce ir kārtīgi pievienota;

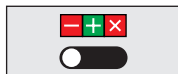

- sarkans "-" – norāda, ka **uzkables** ierīce nav kārtīgi pievienota un braukšana nav atļauta.

ATTĒLU 1: piekabes savienošana un atvienošana

- 4 Kad atvienojat **uzkables** ierīci, velkat rokturi līdz ierīce atveras un atlaiž savienojuma bumbu.
- 5 Lietojat bremžu klučus, lai novērstu piekabes ripošanu, vai lietojat stāvbremzi, ja tas ir iespējams.

-
- 6** Ja piekabei ir **atbalsta** ritenis, lietojat domkratu (1), lai noregulētu riteni (2) paredzētajā pozīcijā, lai nofiksētu riteni un novērstu tā **atskrūvēšanos**. **Atverat** skavu (3) uz rezerves riteņa un virziet riteni tā augstākajā pozīcijā. (SKATĪT 2. ATTĒLU)

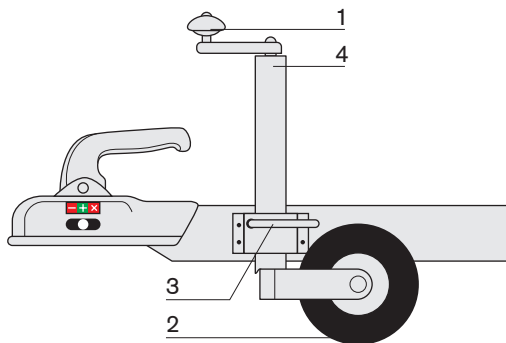

ATTĒLU 2: atbalsta riteņa pievilksana

Iekraušana

Piekabes pārkraušana saskaņā ar ceļu satiksmes noteikumiem ir aizliegta un var izraisīt bīstamas situācijas. Pārkraušana var arī izraisīt priekšlaicīgu nolietojumu un piekabes salūšanu. Tāpēc, ir nepieciešams zināt jūsu kravas svaru; svara nezināšana neatbrīvo vadītāju no atbildības.

ATGĀDINĀJUMS

- Atceraties maksimālo pilno masu, kas ir atļauta **Jūsu** piekabei (skatīties reģistrācijas sertifikātu vai piekabes pasi);
- Aprēķiniet jūsu piekabes kravu pirms katra ceļojuma sekojoši: no piekrautas piekabes svara atņemot piekabes taras svaru;
- Izdaliet kravu vienmērīgi pa visu piekabi – sānu atbalsti un ūdens transporta piekabes nav paredzēti kravas pārvadāšanai
- **Izmantojiet** paredzētās kravas saites, lai nostiprinātu kravu, tas palīdzēs novērst kravas noslīdēšanu, kad brauksiet līkumos, bremzēsiet vai uzņemsiet paātrinājumu;
- Pārbaudiet vai kravas platums nepārsniedz piekabes platumu (nemarkēti uzstādījumi pāri piekabes aizmugurējai daļai var būt līdz 1 m);
- Slodze uz **uzkabes** ierīces var būt līdz 10% no piekrautas piekabes svara, bet nevar pārsniegt vērtību, kas norādīta uz savienošanas ierīces.

A

Pirms uzsākat savu ceļojumu pārbaudiet sekojošo:

- Vai **uzkables** ierīce un stiprinājumi ir labā darba stāvoklī;
- Savienojuma stingrību starp piekabi un automašīnu (kamēr nobremzētas piekables drošības kabelis ir pievienots pie mašīnas);
- Lukturu stāvokli;
- Riteņu stiprinājumus;
- Kravas stiprinājumus
- Priekšējo un aizmugurējo lūku pozīciju;
- Savienojuma bumbas augstumu, saskaņā ar atļauto:
430±35mm;
- Riepu spiedienus un riteņu sabalansējumu. Nepareizs un/vai nevienlīdzīgs spiediena līmenis un riteņu **nelīdzsvarotība** var bojāt stūres rata gultņus. Ieteicamie riepu spiedieni ir:
 - R13 > 2.5 bāri
 - R13C/R14C > 3.5-4.5 bāri

ATGĀDINĀJUMS

A

- Nobremzējamu piekabju O2 kategorijā ir nepieciešamas tāda paša veida ziemas riepas, kā velkošajam transportlīdzeklim (M+S riepas vai riepas ar radzēm).
- Kad tiek novietota O2 kategorijas nobremzējamā piekabe, nav ieteicams uz ilgu laiku turēt novilkta rokas bremzi.
- Nebrauciet ar piekabi ūdenstilpnēs, kad piekabes barošanas sistēma ir pievienota velkošās mašīnas barošanas sistēmai! Kontakts ar ūdeni var radīt **īssavienojumu** vai straujās atdzišanas dēļ izraisīt gaismas spuldžu plaisāšanu. Piekabes, kuras nav savienotas ar velkošās mašīnas barošanas sistēmu var iebraukt ūdenī tikai līdz ūdens sasniedz rumbu līmeni vai jebkuru apgaismes ierīci.
- Riepu izmēram un nestspējai ir jāatbilst ar parametriem, ko ir paredzējis ražotājs un tiem ir jābūt vienādiem ar tiem, kas ir rādītājā (skatīt reģistrācijas sertifikātu).
- Riepu šķērsbāzes dziļumam ir jābūt vismaz 1.6 mm; Ziemas riepām šķērsbāzei ir jābūt vismaz 3.0 mm.

Tehniskā apkope

- Pārbaudiet visu vītņoto stiprinājumu **spriegojumu** (ieskaitot riteņu skrūves) pēc pirmajiem 500 km un, ja nepieciešams, nostipriniet tos
- Jums ir jāveic sākotnējā tehniskās apkopes pārbaude, ko ir jāveic Respo tehniskās apkopes servisa centrā vai pie pilnvarota izplatītāja, ne vēlāk kā gadu no iegādes brīža vai pēc 10.000 km;
- Pēc tam ir ieteicams veikt tehniskās apkopes pārbaudi ik pēc katriem 10.000 km;
- Piekabi ir jātīra, it īpaši pēc braukšanas pa ceļiem, kas ir nokaisīti ar sāli. Sāls var bojāt piekabes cinka pārklājumu;
- Spīdīgās detaļas uz cinka pārklājuma ar laiku var pazust (tas ir dabīgas oksidācijas rezultāts, kas var padarīt cinka virsmu daudz izturīgāku pret koroziju);

-
- Regulāra (vismaz reizi gadā) elektriskās sistēmas tīrīšana ar saskares eļļošanu palīdzēs izvairīties no oksidācijas.
 - Ja uzkabes ierīces kustības liekas ierobežotas, lietojiet eļļu vietās, kas parādītas (SKATĪT 1. ATTĒLU), vai kontaktējaties ar Respo tehniskās apkopes centru vai pilnvaroto izplatītāju.

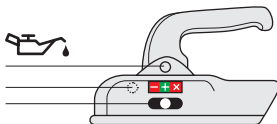

ATTĒLU 1: uzkabes eļļošana

Garantija

- Jūsu Respo piekaves garantija ir derīga, ja pienācīgi tiek sekots šajā rokasgrāmatā norādītajiem soļiem;
- Garantija ir derīga divus gadus no piekaves iegādes brīža (skatīt piekaves pasi).
- Par jebkādam kļūmēm ir jāsaazinās ar pilnvarotu Respo tehniskās apkopes servisa centra pārstāvi trīs (3) darba dienu laikā;
- Nav atļauts braukt ar piekrāmētu piekabi, līdz atpazītā kļūme nav noņemta, ražotājs vai pilnvarotais pārstāvis sniegs **lietotājam** instrukcijas par tālākiem soļiem;
- Garantija **nesedz** piekaves un tās daļu (bremžu, riepu un apgaismes spuldžu) dabīgo nolietojumu vai bojājumus, kas radušies pārkraujot piekabi;
- Respo nenodrošina kompensāciju par piekaves pārvietošanu uz tehniskās apkopes vietu;
- Garantija 2 gadi ir spēkā ar nosacījumu, ka pirmā lietošanas gada beigās tiek veikta piekaves apkope pie Respo pilnvarotā pārstāvja. Ja apkope netiek veikta, garantija ir spēkā 12 mēnešus.

Tehniskie dati

Respo piekabes ir ražotas saskaņā ar ES direktīvām un ISO kvalitātes vadības prasībām, kā tas ir norādīts apstiprinājuma sertifikātā, kas ir izsniegts katrai piekabei.

Visām Respo piekabēm ir:

- Respo rūpnīcas uzlīme labajā pusē, kastes priekšējā labajā stūrī vai labajā pusē uz vilkšanas stieņa (uz piekabēm bez kastēm);
- 12V **elektrosistēma**, ieskaitot lukturus, pagriezīenu, apstāšanās, **virzienu** rādītājus un atpakaļgaitas lukturus, kabeļu skavas un kontaktligzda (SKATĪT INSTRUKCIJAS 14.-15. LPP.);
- Riteņi 4x13", 4,5x13" vai 5,5x14" / 4x100 vai 5x112 ET=30 un riepas 155R13 vai 185R14C (vieglas masas piekabēm līdz 750kg);
- Aizmugurējie, priekšējie un sānu atstarotāji

Priekabos lizdo prijungimo schema

13 kontaktu

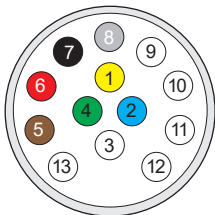

Kontakts	Apraksts	Vada krāsa
1	Kreisais pagrieziņa signāls	Dzeltena
2	Aizmugures miglas lukturis	Zila
3	Zemējums	Balta
4	Labais pagrieziņa signāls	Zaļa
5	Labais aizmugures lukturis, klīrensa / gabarītu apzīmējuma gaismas un numura zīmes apgaismojums	Brūna
6	Stop (bremžu) lukturis	Sarkana
7	Kreisais aizmugures lukturis, klīrensa / gabarītu apzīmējuma gaismas un numura zīmes apgaismojums	Melna
8	Atpakaļgaitas lukturis	Pelēka
9	-	
10	-	
11	-	
12	-	
13	-	

7 kontaktu

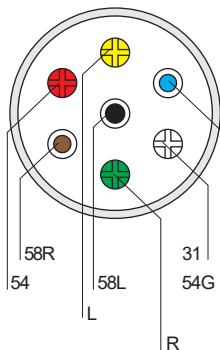

Kontakts	Apraksts	Vada krāsa
L	Kreisais pagrieziņa signāls	Dzeltena
54G	Aizmugures miglas lukturis	Zila
31	Zemējums	Balta
R	Labais pagrieziņa signāls	Zaļa
58R	Labais aizmugures lukturis, klīrensa / gabarītu apzīmējuma gaismas un numura zīmes apgaismojums	Brūna
54	Stop (bremžu) lukturis	Sarkana
58L	Kreisais aizmugures lukturis, klīrensa / gabarītu apzīmējuma gaismas un numura zīmes apgaismojums	Melna

Datums

Pakalpojums:

Paraksts

Datums

Pakalpojums:

Paraksts

Datums

Pakalpojums:

Paraksts

Datums

Pakalpojums:

Paraksts

Datums

Pakalpojums:

Paraksts

Datums

Pakalpojums:

Paraksts

Datums

Pakalpojums:

Paraksts

Datums

Pakalpojums:

Paraksts

Datums

Pakalpojums:

Paraksts

Datums

Pakalpojums:

Paraksts

Datums

Pakalpojums:

Paraksts

Datums

Pakalpojums:

Paraksts

**Papildus
informācijai lūdzu
kontaktēties ar
Respo reģionālo
pārstāvi.**

Jūsu izplatītājs:

Drošus ceļojumus!

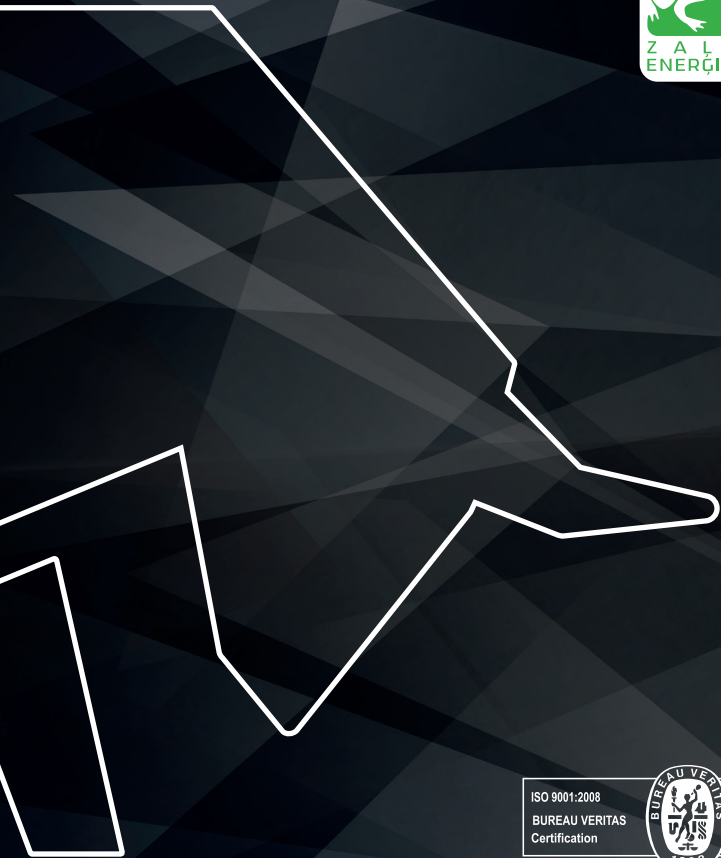

ISO 9001:2008
BUREAU VERITAS
Certification

